

# Montageanleitung Softclose mittig

BS Softclose mittig für Bausatz BS Standard / BS Komplett U

M318

## LIEFERUMFANG

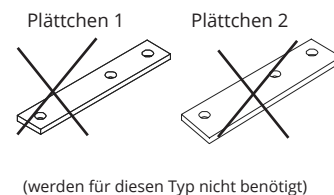
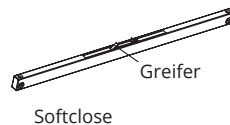
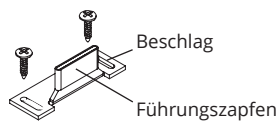

## 1. MONTAGE SOFTCLOSE IN DER OBEREN SCHIENE



Nehmen Sie die Markierung in der oberen Laufschiene wie in der Abbildung beschrieben vor. Achten Sie hierbei darauf, dass der Softclose vor Einbau der Tür gespannt ist (der Greifer steht hierbei zu der Seite von wo aus die Tür eingeschoben wird).

Montieren Sie nun den Softclose an der markierten Stelle im hinteren Teil der Schiene (Greifer nach vorne gerichtet).

Zum Befestigen des Softcloses können die kürzeren Schrauben verwendet werden. Diese werden ohne Vorbohren in die Deckenschiene geschraubt. Die längeren Schrauben sind für eine Befestigung an einer Holzkonstruktion geeignet.

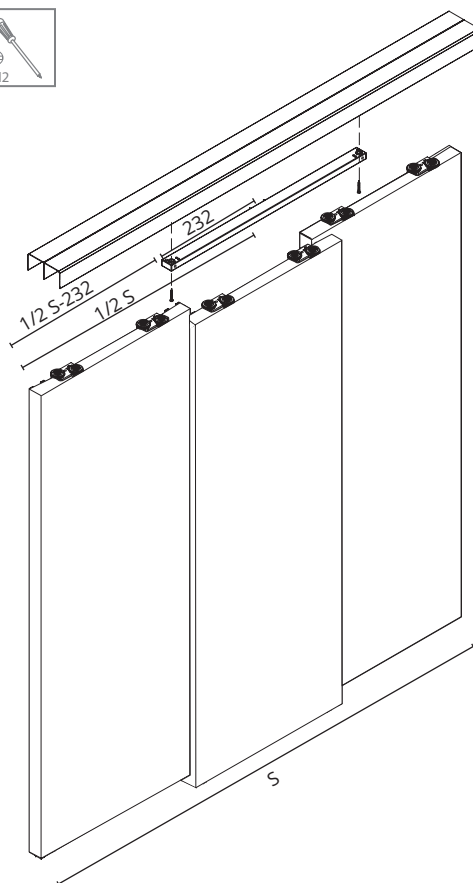

## 2. EINKÜRZEN FÜHRUNGZAPFEN

Der Abstand der Schiene innen bis zur Oberkante der Tür entspricht A.

Bitte stellen Sie die Tür in die gewünschte Position (spätere Türposition) und die gewünschte Höhe ein. Messen Sie nun den Abstand A von der Innenkante der Deckenschiene bis zur Oberkante der Tür. Kürzen Sie den Führungszapfen entsprechend ein.

**A-7 mm = die Höhe des Führungszapfens**

Der Führungszapfen kann höchstens um 8 mm eingekürzt werden.

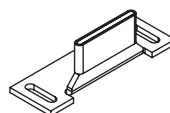
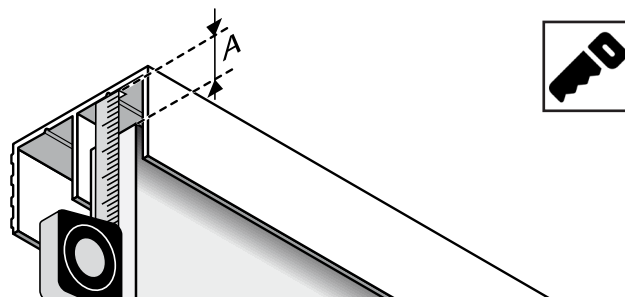

- 2.1 Montieren Sie den Beschlag direkt auf die Füllung. Beachten Sie dabei den Auslöser mittig auf der Tür auszurichten. Die Plättchen werden für diese Montagevariante nicht benötigt.

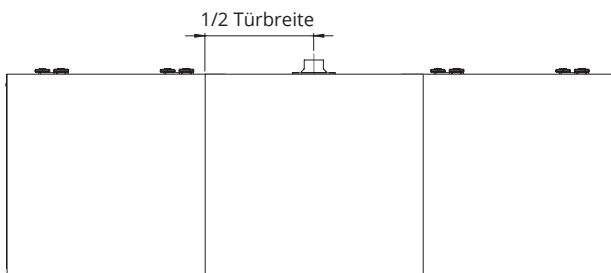

- 2.2 Der Führungszapfen muss nach vorne gerichtet sein. Die Platte sollte 7 mm zur Vorderseite der Tür überstehen. Schrauben Sie nun den Beschlag fest.

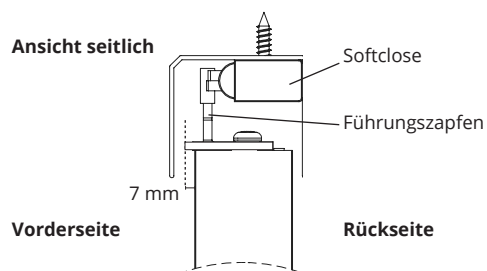

### 3. EINSETZEN DER TÜR

Nun können Sie die Tür in die entsprechende Position einsetzen.